



Microsoft
Partner

Gold Cloud Platform
Gold Datacenter
Gold Application Integration
Gold Application Development
Gold Collaboration and Content

ネットワンシステムズ Microsoft Azure インテグレーションサービス

ネットワンシステムズ 株式会社

ビジネスに効く、Microsoft Azure IaaS も PaaS も Linux も Windows も Microsoft Azure で、 使い方は無限大。

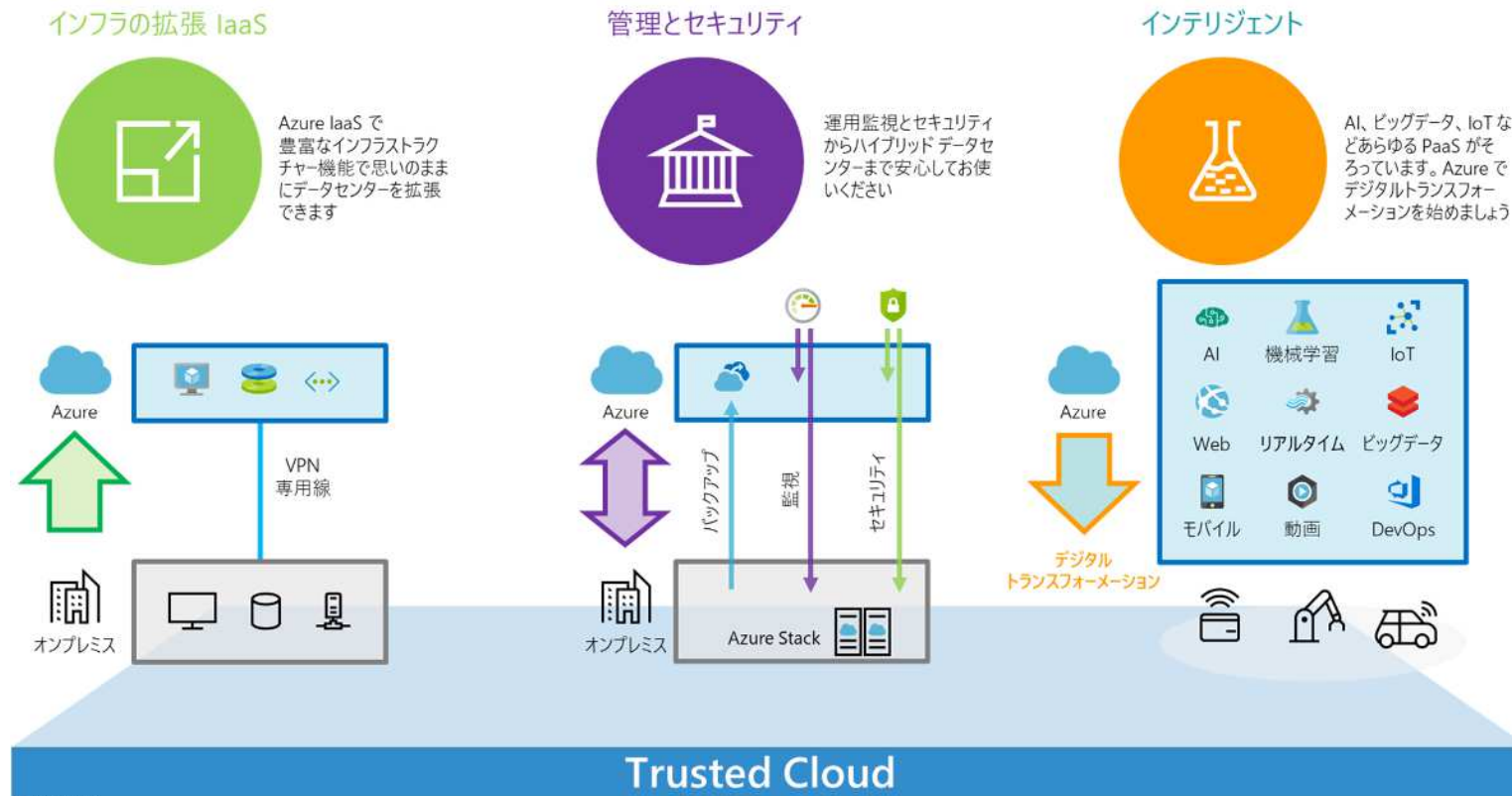

Azure 5つの特徴

幅広いネットワークアクセス

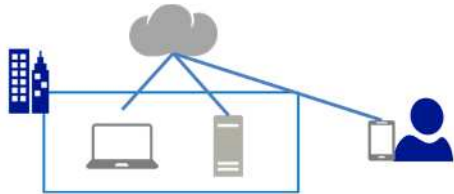

ネットワークを通じて
様々なデバイスからアクセスが可能

リソースの共有

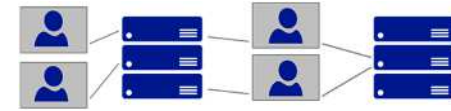

仮想化技術によるリソースの共有

オンデマンドのセルフサービス



欲しい時に欲しいだけすぐに使える

柔軟なリソース拡張・縮小

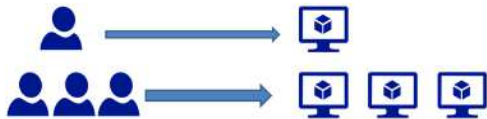

需要に応じたリソースを確保

使用リソースが計測可能

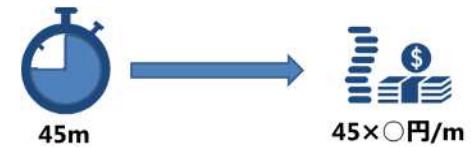

リソースの使用量を計測する
厳密な従量課金

ビジネスに合わせた最適な組み合わせでお客様のクラウドシフトをサポートします。

いざという時にクラウドを使う

クラウド活用を検討しにくいが始めてみる
バックアップのコスト削減

災害対策、バックアップ型
検討対象の主なサービス
Azure Backup
Azure Site Recovery
Azure File Sync

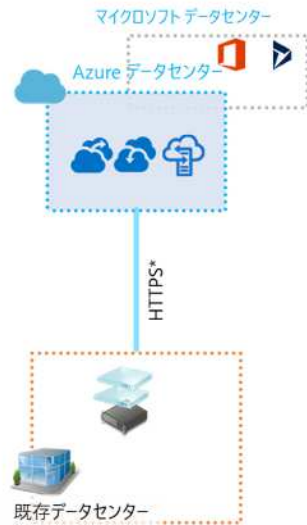

需要変動に対してクラウド活用

開発、検証の一時的なリソース
需要がピークする時に活用
サブデータセンターとしてのクラウド

拡張型 IaaS
検討対象の主なサービス
仮想マシン
仮想ネットワーク
サイト間 VPN

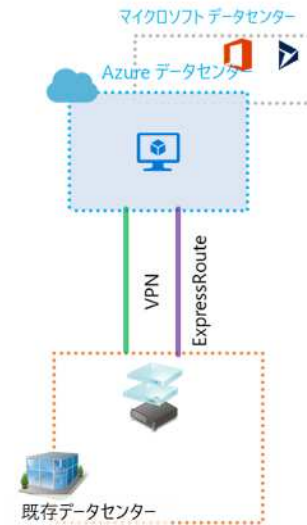

ハイブリッドクラウドで全体最適

オンプレミスに多くの資産を持っている
オンプレミスにも継続投資
どちらもメインデータセンターとしてのハイブリッド

ハイブリッド型 IaaS
検討対象の主なサービス
仮想マシン
仮想ネットワーク
ExpressRoute
Azure Stack

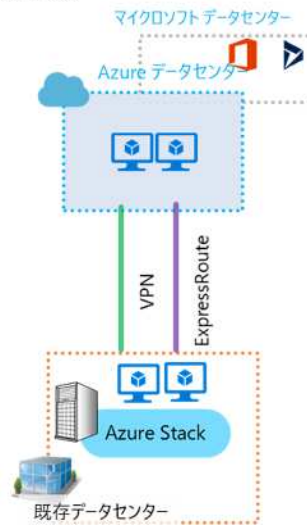

クラウド全面移行

できるだけ外だししたい
ビジネスの変化が激しくITに柔軟性を持たせる
メインデータセンターとしてのクラウド

基幹ワークロード対応 IaaS
検討対象の主なサービス
仮想マシン
仮想ネットワーク
ExpressRoute

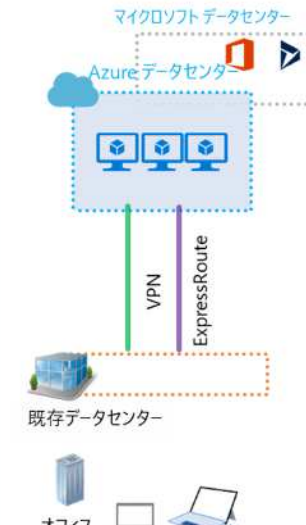

新規事業や新規用途にクラウド

IoT、AI、ビッグデータなどを使いたい
新しいニーズ向けにすぐにITを使いたい
デジタルトランスフォーメーションを実現したい

事業推進型 PaaS/IaaS
検討対象の主なサービス
Web Apps
IoT Hub
Machine Learning
Cognitive Services



Azureインテグレーションサービス

お客様のICT全体のロードマップ作成や要件定義から実際のAzure環境の導入、運用まで広く、長くご支援いたします。
オンプレミスとの連携やセキュリティ等、NOSの強みを活かしてご提案します。

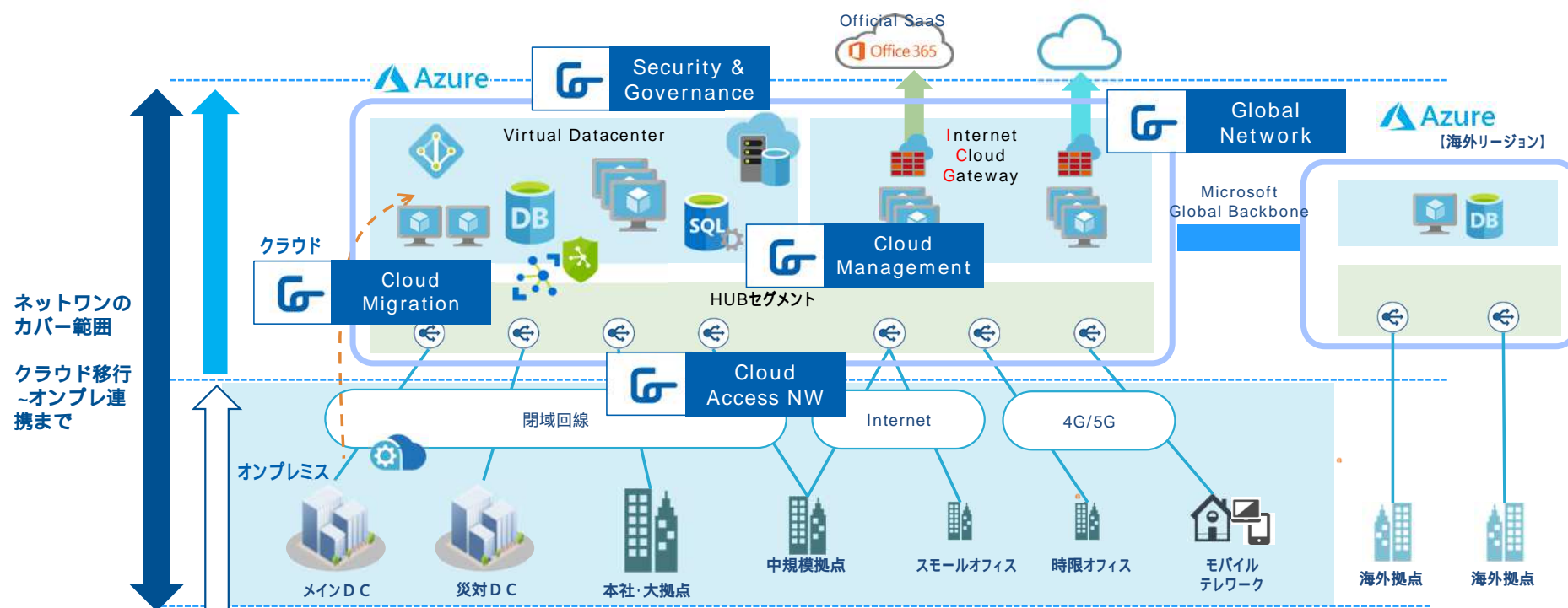

サービス概要

ヒアリング

お客様の既存環境の課題やAzureの活用についてご要望を確認いたします

アセスメント

Azure導入の適性判断を実施し、想定コストを算出します

移行計画提案

オンプレから移行を行う際の移行計画を立案・提案いたします

構築

移行計画に則り、実環境を構築します

導入

ご要望に応じてクラウド内外のセキュリティや運用のご相談も承ります



ご提案例

お客様：金融業界大手様

案件規模：約40,000ユーザーの接続に耐えうるProxyの構築

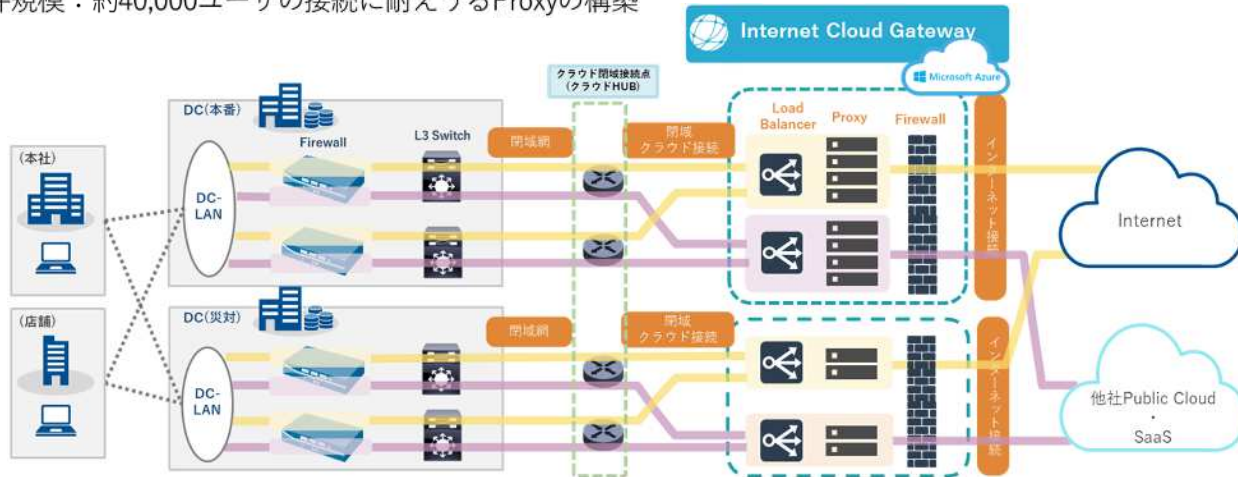

お客様の環境やご要望に合わせて、最適な構成をご提案いたします。

ネットワークにお任せいただくことで、n年後のICT環境のあるべき姿をターゲットとした環境構築が可能です。

Azureを活用した
仮想デスクトップソリューション例

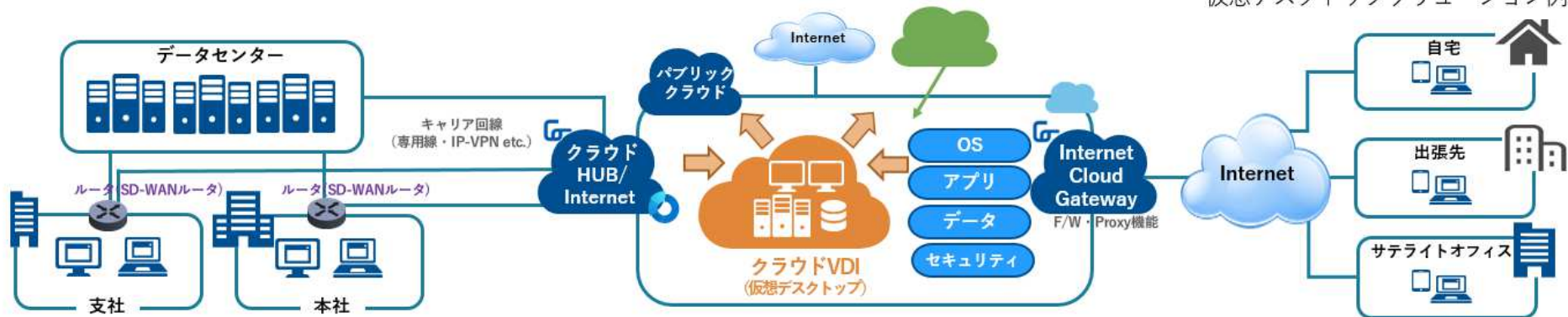

つなく 〓 むすぶ 〓 かわる



net one